

Дифференциальные реле ETI

Особенности дифференциальных реле ETI

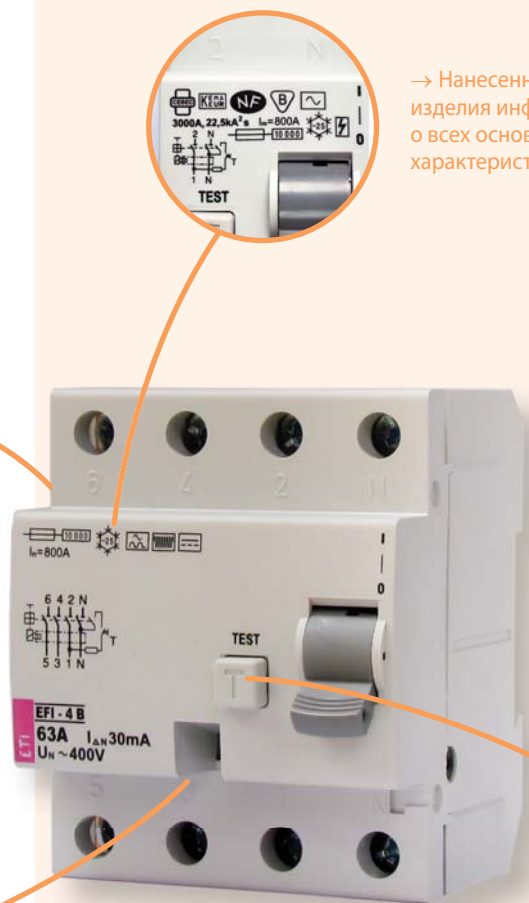

→ Нанесенная маркировка изделия информирует о всех основных характеристиках устройства



→ Знак качества. Все устройства проходят заводской тест



→ Надежное крепление на шину TH 35 (металлический фиксатор)

→ Индикация состояния силовых контактов, индикация "ON/OFF"



→ Кнопка "ТЕСТ" для контроля работоспособности механизма расцепителя



→ Дугогасительная камера в каждом полюсе, силовые контакты имеют серебряные напылки



→ Возможность одновременного подключения шины питания и проводника как сверху, так и снизу

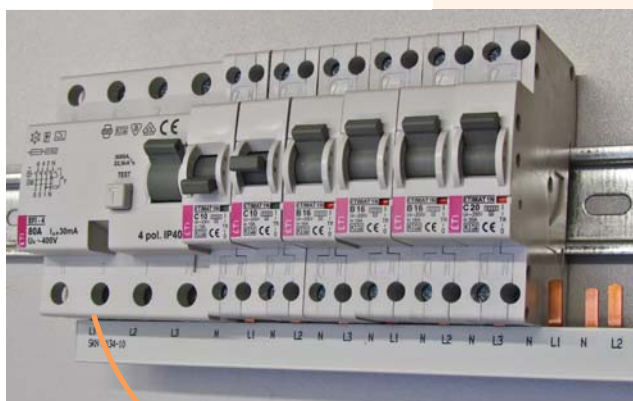

Дифференциальные реле EFI

Применение - Дифференциальные реле применяются в целях защиты от поражения электрическим током при прямых или косвенных прикосновениях к токоведущим частям, а также к частям, которые могут оказаться под напряжением в результате повреждения изоляции, и защиты оборудования от возможного возникновения пожара. Дифференциальные реле применяются в сетях TN-S, TN-C-S, TT и IT, где нейтральный и заземляющий проводники разделены.

В случае защиты от непрямого касания к токоведущим частям (защита при повреждении) рекомендуется использовать дифференциальные устройства защиты с током утечки $I_{\Delta n} \leq 300\text{mA}$.

А в случае прямого касания к токоведущим частям (дополнительная защита) рекомендуется использовать дифференциальные устройства защиты с током утечки $I_{\Delta n} \leq 30\text{mA}$.

Для защиты от возгорания, в соответствии с DIN VDE 0100-482 и IEC 60364-4-482, все кабели и проводники в сетях TN и TT должны быть защищены при помощи дифференциальных защитных устройств с током утечки $I_{\Delta n} \leq 300\text{mA}$.

В установках, где колебания сопротивления могут вызвать пожар (инфракрасные потолочные обогреватели с нагревательными панелями), номинальный ток утечки должен быть равен $I_{\Delta n} = 30\text{mA}$.

Типы

- **Тип AC:** чувствительны к переменному (синусоидальному) току утечки.
- **Тип A:** чувствительны к переменному (синусоидальному) току утечки и к пульсирующему постоянному току утечки.
- **Тип B:** чувствительны к переменному (синусоидальному) току утечки, пульсирующему постоянному току утечки и сглаженному постоянному току утечки. Характеристики отключения достигают 1 kHz.
- **Тип B+:** чувствительны к переменному (синусоидальному) току утечки, пульсирующему постоянному току утечки и сглаженному постоянному току утечки. Характеристики отключения достигают 20 kHz при значениях тока 420 mA.

Классификация по времени отключения

Inst - **мгновенная:** максимальное время отключения 40 ms (Inst).

K - **кратковременная задержка времени:** минимальная задержка - 10 ms, максимальная - 40 ms (K).

S - **селективная задержка времени:** от 40 до 150 ms (S).

EFI 2 (2M)		EFI-2				EFI6-2 Тип AC Inst.
		Тип AC Inst.	Inst.	Тип A K	S	
	Для переменного тока утечки	✓	✓	✓	✓	✓
	Для переменного и пульсирующего постоянного тока утечки		✓	✓	✓	
	Отключающая способность 6 kA с дополнительным предохранителем					✓
	Отключающая способность 10 kA с дополнительным предохранителем	✓	✓	✓	✓	
	Минимальная рабочая температура -25°C	✓	✓	✓	✓	✓
	DE 0664, ч. 1 (до 80 A)		✓		✓	
	Кратковременная задержка времени (10 - 40 ms)			✓		
	Селективная задержка времени (40 - 150 ms)				✓	

EFI 4 (4M)		EFI-4								EFI6-4 Тип AC Inst.		
		Тип AC Inst.	Inst.	Тип A K	S	Inst.	Тип B K	S	Inst.		Тип B+ K	S
	Для переменного тока утечки	✓	✓	✓	✓	✓	✓	✓	✓	✓	✓	✓
	Для переменного и пульсирующего постоянного тока утечки		✓	✓	✓	✓	✓	✓	✓	✓	✓	
	Для переменного и пульсирующего постоянного тока утечки и сглаженному постоянному току утечки (до 1kHz)					✓	✓	✓	✓	✓	✓	
	Для переменного и пульсирующего постоянного тока утечки и сглаженному постоянному току утечки (до 20kHz)								✓	✓	✓	
	Отключающая способность 6 kA с дополнительным предохранителем											✓
	Отключающая способность 10 kA с дополнительным предохранителем	✓	✓	✓	✓	✓	✓	✓	✓	✓	✓	
	Минимальная рабочая температура -25°C	✓	✓	✓	✓	✓	✓	✓	✓	✓	✓	✓
	DE 0664, ч. 1 (до 80 A)		✓		✓	✓		✓	✓		✓	
	Кратковременная задержка времени (10 - 40 ms)			✓			✓			✓		
	Селективная задержка времени (40 - 150 ms)				✓			✓			✓	

Особенности:

- возможность подключения шины питания,
- подключение питания как сверху так и снизу,
- широкий диапазон номинальных токов,
- легкий монтаж блока контактов,
- наличие дугогасительной камеры на каждой контактной группе,
- дифференциальные реле EFI изготавливаются в версиях: двухполюсных EFI-2 и четырехполюсных EFI-4 без временной задержки типа AC и A, быстродействующие K, а также селективные - S для типа A

Дифференциальные реле EFI (6кА)

Номинальный ток утечки **0,03** Номинальный ток **25, 40 А** Тип **АС**



Технические характеристики:

Номинальное напряжение U_N	~230 V / 400 V 50Hz
Номинальный ток I_N	25 А, 40 А
Номинальный ток утечки $I_{\Delta N}$	0,03 А
Вспомогательный предохранитель (max)	100 А gL-gG
Степень защиты IP	IP 20 (IP40)
Класс изоляции	B-VDE 0110
Сечение подключаемых проводников	1-25 мм ² (1-35 мм ² для 100А)
Соответствие стандартам	PN-EN 61008, PN-IEC 61008, DIN VDE 0664 T1

2-полюсные EFI6-2 тип АС (6кА). Характеристика - Inst

I_N (А)	$I_{\Delta N}$ (А)	Тип	Код	Вес (г)	Упаковка (шт.)
25	0,03	EFI6-2 25/003-AC	2062132	230	1/54
40	0,03	EFI6-2 40/003-AC	2062133	230	1/54

4-полюсные EFI6-4 тип АС (6кА). Характеристика - Inst

I_N (А)	$I_{\Delta N}$ (А)	Тип	Код	Вес (г)	Упаковка (шт.)
25	0,03	EFI6-4 25/003-AC	2062137	393	1/27
40	0,03	EFI6-4 40/003-AC	2062138	393	1/27

Дифференциальные реле EFI (10кА)

Номинальный ток утечки **0,03-0,5А** Номинальный ток **16-100 А** Тип **А, АС**



EFI-4 16-80A



EFI-4 100A

Технические характеристики:

Номинальное напряжение U_N	~230 V / 400 V 50Hz
Номинальный ток I_N	16 А, 25 А, 40 А, 63 А, 80А, 100 А
Номинальный ток утечки $I_{\Delta N}$	0,03 А; 0,1 А; 0,3 А; 0,5 А
Вспомогательный предохранитель (max)	100 А gL-gG
Степень защиты IP	IP 20 (IP40)
Класс изоляции	B-VDE 0110
Сечение подключаемых проводников	1-25 мм ² (1-35 мм ² для 100А)
Соответствие стандартам	PN-EN 61008, PN-IEC 61008, DIN VDE 0664 T1

2-полюсные EFI-2 тип А, EFI-2 тип АС (10кА). Характеристика - Inst.

I_N (А)	$I_{\Delta N}$ (А)	Тип	Код А	Тип	Код АС	Вес (г)	Упаковка (шт.)
16	0,03	EFI-2 16/0,03-A	2062521	EFI-2 16/0,03-AC	2062121	229	1/54
25	0,03	EFI-2 25/0,03-A	2062522	EFI-2 25/0,03-AC	2062122	229	1/54
40	0,03	EFI-2 40/0,03-A	2062523	EFI-2 40/0,03-AC	2062123	229	1/54
63	0,03	EFI-2 63/0,03-A	2062524	EFI-2 63/0,03-AC	2062124	244	1/54
80	0,03	EFI-2 80/0,03-A	2062525	EFI-2 80/0,03-AC	2062125	244	1/54
100	0,03	EFI-2 100/0,03-A	2062530	EFI-2 100/0,03-AC	2062531	244	1/54
16	0,1	EFI-2 16/0,1-A	2063521	EFI-2 16/0,1-AC	2063121	223	1/54
25	0,1	EFI-2 25/0,1-A	2063522	EFI-2 25/0,1-AC	2063122	223	1/54
40	0,1	EFI-2 40/0,1-A	2063523	EFI-2 40/0,1-AC	2063123	223	1/54
63	0,1	EFI-2 63/0,1-A	2063524	EFI-2 63/0,1-AC	2063124	227	1/54
80	0,1	EFI-2 80/0,1-A	2063525	EFI-2 80/0,1-AC	2063125	230	1/54
100	0,1	EFI-2 100/0,1-A	2062532	EFI-2 100/0,1-AC	2062533	230	1/54
16	0,3	EFI-2 16/0,3-A	2064521	EFI-2 16/0,3-AC	2064121	223	1/54
25	0,3	EFI-2 25/0,3-A	2064522	EFI-2 25/0,3-AC	2064122	223	1/54
40	0,3	EFI-2 40/0,3-A	2064523	EFI-2 40/0,3-AC	2064123	223	1/54
63	0,3	EFI-2 63/0,3-A	2064524	EFI-2 63/0,3-AC	2064124	227	1/54
80	0,3	EFI-2 80/0,3-A	2064525	EFI-2 80/0,3-AC	2064125	230	1/54
100	0,3	EFI-2 100/0,3-A	2062534	EFI-2 100/0,3-AC	2062535	230	1/54
16	0,5	EFI-2 16/0,5-A	2065521	EFI-2 16/0,5-AC	2065121	223	1/54
25	0,5	EFI-2 25/0,5-A	2065522	EFI-2 25/0,5-AC	2065122	223	1/54
40	0,5	EFI-2 40/0,5-A	2065523	EFI-2 40/0,5-AC	2065123	223	1/54
63	0,5	EFI-2 63/0,5-A	2065524	EFI-2 63/0,5-AC	2065124	227	1/54
80	0,5	EFI-2 80/0,5-A	2065525	EFI-2 80/0,5-AC	2065125	230	1/54

Дифференциальные реле

2-полюсные EFI-2 тип А (10kA). Характеристика - К

I_N (A)	$I_{\Delta N}$ (A)	Тип	Код	Вес (г)	Упаковка (шт.)
25	0,03	EFI-2 25/0,03-A (K)	2062727	229	1/54
40	0,03	EFI-2 40/0,03-A (K)	2062728	229	1/54
63	0,03	EFI-2 63/0,03-A (K)	2062729	244	1/54
25	0,1	EFI-2 25/0,1-A (K)	2063727	223	1/54
40	0,1	EFI-2 40/0,1-A (K)	2063728	223	1/54
63	0,1	EFI-2 63/0,1-A (K)	2063729	227	1/54
25	0,3	EFI-2 25/0,3-A (K)	2064727	223	1/54
40	0,3	EFI-2 40/0,3-A (K)	2064728	223	1/54
63	0,3	EFI-2 63/0,3-A (K)	2064729	227	1/54

2-полюсные EFI-2 тип А (10kA). Характеристика - S

I_N (A)	$I_{\Delta N}$ (A)	Тип	Код	Вес (г)	Упаковка (шт.)
25	0,1	EFI-2 25/0,1-A (S)	2063732	229	1/54
40	0,1	EFI-2 40/0,1-A (S)	2063733	229	1/54
63	0,1	EFI-2 63/0,1-A (S)	2063734	244	1/54
25	0,3	EFI-2 25/0,3-A (S)	2064732	223	1/54
40	0,3	EFI-2 40/0,3-A (S)	2064733	223	1/54
63	0,3	EFI-2 63/0,3-A (S)	2064734	227	1/54

4-полюсные EFI-4 тип А, EFI-4 тип АС (10kA). Характеристика - Inst.

I_N (A)	$I_{\Delta N}$ (A)	Тип	Код А	Тип	Код АС	Вес (г)	Упаковка (шт.)
16	0,03	EFI-4 16/0,03-A	2062541	EFI-4 16/0,03-AC	2062141	393	1/27
25	0,03	EFI-4 25/0,03-A	2062542	EFI-4 25/0,03-AC	2062142	393	1/27
40	0,03	EFI-4 40/0,03-A	2062543	EFI-4 40/0,03-AC	2062143	393	1/27
63	0,03	EFI-4 63/0,03-A	2062544	EFI-4 63/0,03-AC	2062144	400	1/27
80	0,03	EFI-4 80/0,03-A	2062545	EFI-4 80/0,03-AC	2062145	407	1/27
100	0,03	EFI-4 100/0,03-A	2062150	EFI-4 100/0,03-AC	2062151	407	1/27
16	0,1	EFI-4 16/0,1-A	2063541	EFI-4 16/0,1-AC	2063141	393	1/27
25	0,1	EFI-4 25/0,1-A	2063542	EFI-4 25/0,1-AC	2063142	393	1/27
40	0,1	EFI-4 40/0,1-A	2063543	EFI-4 40/0,1-AC	2063143	393	1/27
63	0,1	EFI-4 63/0,1-A	2063544	EFI-4 63/0,1-AC	2063144	400	1/27
80	0,1	EFI-4 80/0,1-A	2063545	EFI-4 80/0,1-AC	2063145	407	1/27
100	0,1	EFI-4 100/0,1-A	2062152	EFI-4 100/0,1-AC	2062153	407	1/27
16	0,3	EFI-4 16/0,3-A	2064541	EFI-4 16/0,3-AC	2064141	364	1/27
25	0,3	EFI-4 25/0,3-A	2064542	EFI-4 25/0,3-AC	2064142	364	1/27
40	0,3	EFI-4 40/0,3-A	2064543	EFI-4 40/0,3-AC	2064143	364	1/27
63	0,3	EFI-4 63/0,3-A	2064544	EFI-4 63/0,3-AC	2064144	372	1/27
80	0,3	EFI-4 80/0,3-A	2064545	EFI-4 80/0,3-AC	2064145	372	1/27
100	0,3	EFI-4 100/0,3-A	2062154	EFI-4 100/0,3-AC	2062155	372	1/27
16	0,5	EFI-4 16/0,5-A	2065541	EFI-4 16/0,5-AC	2065141	364	1/27
25	0,5	EFI-4 25/0,5-A	2065542	EFI-4 25/0,5-AC	2065142	364	1/27
40	0,5	EFI-4 40/0,5-A	2065543	EFI-4 40/0,5-AC	2065143	364	1/27
63	0,5	EFI-4 63/0,5-A	2065544	EFI-4 63/0,5-AC	2065144	372	1/27
80	0,5	EFI-4 80/0,5-A	2065545	EFI-4 80/0,5-AC	2065145	372	1/27

4-полюсные EFI-4 тип А (10kA). Характеристика - К

I_N (A)	$I_{\Delta N}$ (A)	Тип	Код	Вес (г)	Упаковка (шт.)
25	0,03	EFI-4 25/0,03-A (K)	2062747	393	1/27
40	0,03	EFI-4 40/0,03-A (K)	2062748	393	1/27
63	0,03	EFI-4 63/0,03-A (K)	2062749	400	1/27
25	0,1	EFI-4 25/0,1-A (K)	2063747	393	1/27
40	0,1	EFI-4 40/0,1-A (K)	2063748	393	1/27
63	0,1	EFI-4 63/0,1-A (K)	2063749	400	1/27
25	0,3	EFI-4 25/0,3-A (K)	2064747	364	1/27
40	0,3	EFI-4 40/0,3-A (K)	2064748	364	1/27
63	0,3	EFI-4 63/0,3-A (K)	2064749	372	1/27



EFI-4 16-80A



EFI-4 100A

4-полюсные EFI-4 тип А (10kA). Характеристика - S

I_N (A)	$I_{\Delta N}$ (A)	Тип	Код	Вес (г)	Упаковка (шт.)
25	0,1	EFI-4 25/0,1-A (S)	2063752	393	1/27
40	0,1	EFI-4 40/0,1-A (S)	2063753	393	1/27
63	0,1	EFI-4 63/0,1-A (S)	2063754	400	1/27
25	0,3	EFI-4 25/0,3-A (S)	2064752	364	1/27
40	0,3	EFI-4 40/0,3-A (S)	2064753	364	1/27
63	0,3	EFI-4 63/0,3-A (S)	2064754	372	1/27

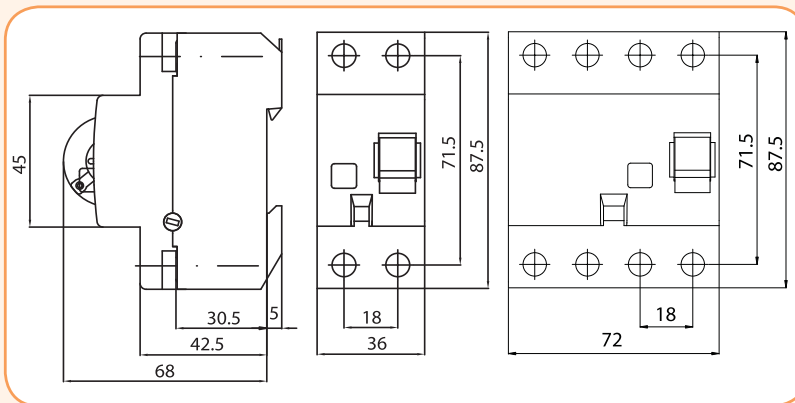
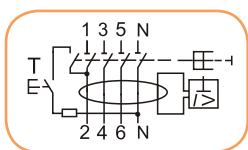



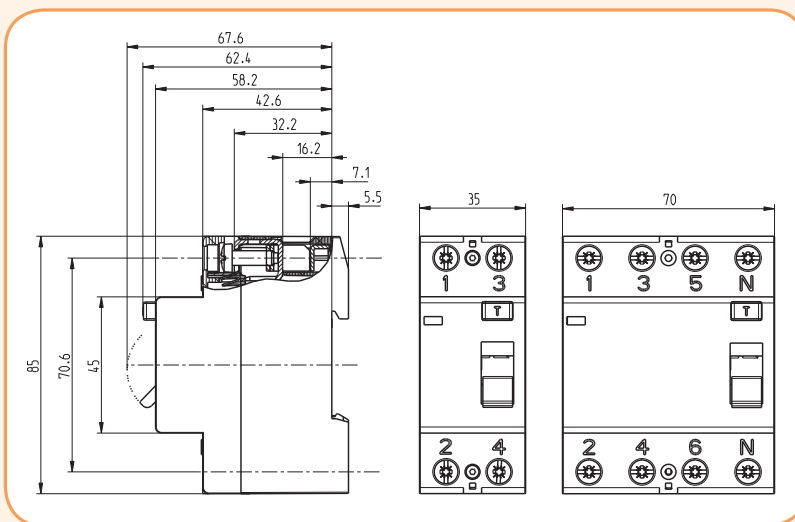
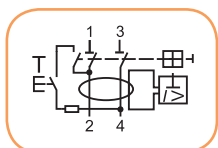





EFI 16-80A

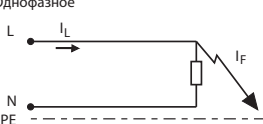
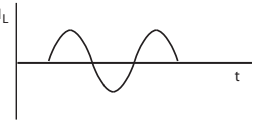
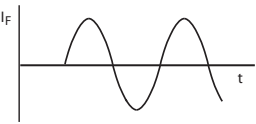
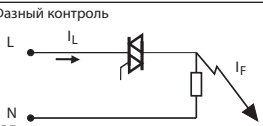
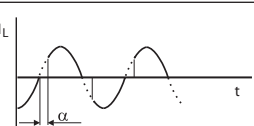
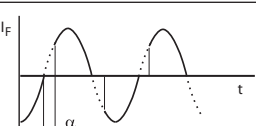
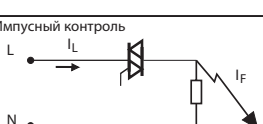
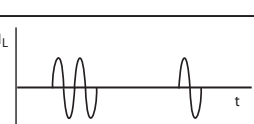

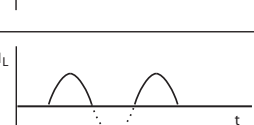
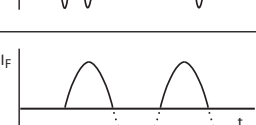
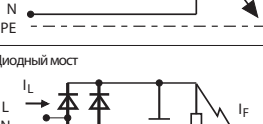
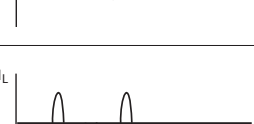
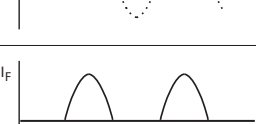
EFI 100A

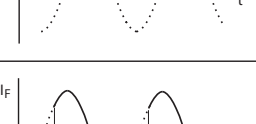
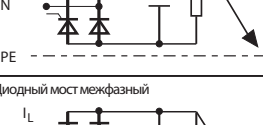
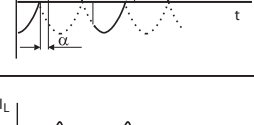
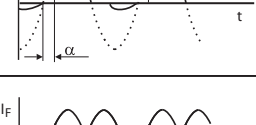
Использование дифференциальных реле ETI типов AC, A, B и B+ в случае различных аварийных ситуаций

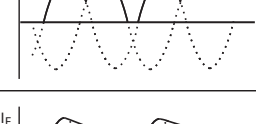
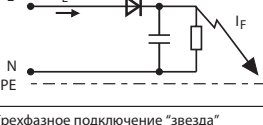
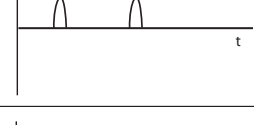
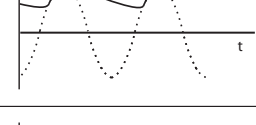
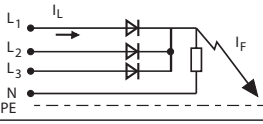
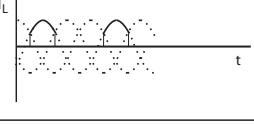
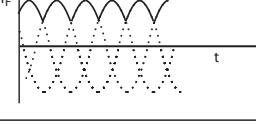
	Подключение	Рабочий ток	Ток утечки на землю	AC	A	B, B+
						
1	Однофазное 			✓	✓	✓
2	Фазный контроль 			✓	✓	✓
3	Импульсный контроль 			✓	✓	✓
4	Однофазный выпрямитель 				✓	✓
5	Диодный мост 				✓	✓
6	Диодный мост с частичным регулированием 				✓	✓
7	Диодный мост межфазный 				✓	✓
8	Однофазное со сглаживанием 					✓
9	Трехфазное подключение "звезда" 					✓
10	Трехплечевой диодный мост межфазный 					✓

Дифференциальные реле EFI B, B+

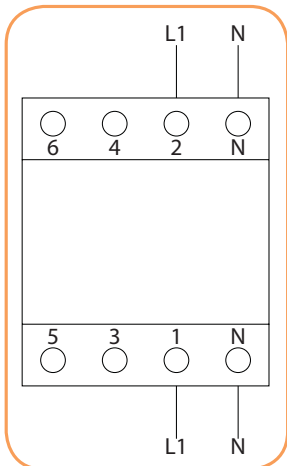

EFI B в 1-фазной системе $U_n=230V$

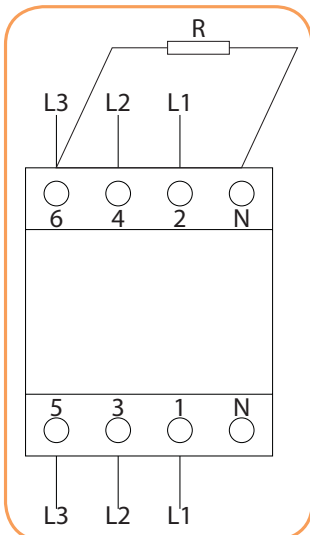

EFI B в 3-фазной системе без
нейтрального проводника - $U_n=400V$
30mA: $R=2k7/1W$ (500V)
100mA: $R=7k5/1W$ (500V)
300mA: $R=2k7/1W$ (500V)

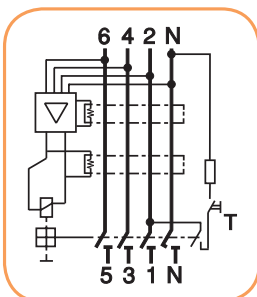

Применение

- Аварийная защита (защита от не прямых касаний к токоведущим частям)
- Дополнительная защита (защита от прямых касаний к токоведущим частям)
- Защита от возгорания (для установок с пожароопасной средой)

Чувствительность к току утечки

- AC синусоидальный переменный ток 50/60Hz
- A синусоидальный переменный и пульсирующий постоянный ток 50/60Hz
- B AC + A + сглаженный постоянный ток + повышенная частота (1kHz)
- B+ AC + A + сглаженный постоянный ток + повышенная частота (20kHz)

Основные типы

согласно номинальных величин:

4р B $I_n = 25A, 40A, 63A, I_{\Delta n}=30mA, 100mA, 300mA$

4р B+ $I_n = 25A, 40A, 63A, I_{\Delta n}=30mA, 100mA, 300mA$

согласно времени отключения:

4р B, B+ моментальное (Inst), с кратковременной задержкой (K), селективное (S)

Режим работы

- Чувствительность к синусоидальному переменному и пульсирующему постоянному току утечки: тип A независим от напряжения
- Чувствительность к сглаженному постоянному току утечки: тип B, B+ зависит от напряжения
- Минимальное рабочее напряжение: 50V

Области применения

Устройства, которые очень чувствительны к сглаженному постоянному току:

- Преобразователи частоты.
- Фотоэлектрические системы, сторона переменного тока
- Зарядные станции для электротранспорта
- Электроинструменты с переменной скоростью
- ИБП, компьютерные центры
- Управление лифтами
- Подъемные краны всех видов
- Электронное оборудование на стройплощадках
- Тестовые стенды в лабораториях
- Любые установки, где возможно возникновение сглаженного постоянного тока

Технические характеристики:		
Электрические:		
Характеристики в соответствии с	IEC/EN 61008, IEC/EN 62423 B+ в соответствии с VDE 0664-400	
Номинальное напряжение U_n	230/400 V AC, 50 Hz	
Диапазон рабочего напряжения	50 - 253V AC	
Номинальный ток утечки $I_{\Delta n}$	Inst	30, 100, 300 mA
	K	30, 100, 300 mA
	S	100, 300 mA
Номинальное напряжение изоляции U_i	440 V	
Номинальное импульсное напряжение U_{imp}	4 kV (1.2/50 μ s)	
Номинальная отключающая способность I_{cn}	10 kA	
Номинальная коммутационная способность I_m	800 A	
Импульсный ток	3 kA (8/20 μ s)	
Максимальное значение защитного предохранителя. I_n 25-63A	Защита от короткого замыкания и перегрузки. 100 A gG/gL	
Электрический ресурс	≥ 2000 циклов	
Механический ресурс	≥ 4000 циклов	
Механические:		
Степень защиты	IP 40	
Сечение подключаемых проводников	1 - 25 mm ² max. 2.5 Nm	
Толщина подключаемой шины питания	0.8 - 2 mm	
Рабочая температура	-25°C to +55°C	
Температура хранения и транспортировки	-40°C to +70°C	
Индикация положения контактной группы	механическая "красный/зеленый"	
Подключение питающего проводника	сверху или снизу	

Дифференциальные реле

Дифференциальные реле EFI-4 В, В+ (Inst)

 Номинальный ток утечки **0,03-0,3А** Номинальный ток **25-63 А** Тип **В, В+ (Inst)**

4-полюсные EFI-4 тип В, В+ (10kA). Характеристика - Inst

I_N (А)	$I_{\Delta N}$ (А)	Тип	Код В	Тип	Код В+	Вес (г)	Упаковка (шт.)
25	0,03	EFI-4 25/0,03-В	2062642	EFI-4 25/0,03-В+	2062647	335	1/27
40	0,03	EFI-4 40/0,03-В	2062643	EFI-4 40/0,03-В+	2062648	335	1/27
63	0,03	EFI-4 63/0,03-В	2062644	EFI-4 63/0,03-В+	2062649	340	1/27
25	0,1	EFI-4 25/0,1-В	2063642	EFI-4 25/0,1-В+	2063647	335	1/27
40	0,1	EFI-4 40/0,1-В	2063643	EFI-4 40/0,1-В+	2063648	335	1/27
63	0,1	EFI-4 63/0,1-В	2063644	EFI-4 63/0,1-В+	2063649	340	1/27
25	0,3	EFI-4 25/0,3-В	2064642	EFI-4 25/0,3-В+	2064647	335	1/27
40	0,3	EFI-4 40/0,3-В	2064643	EFI-4 40/0,3-В+	2064648	335	1/27
63	0,3	EFI-4 63/0,3-В	2064644	EFI-4 63/0,3-В+	2064649	340	1/27



Дифференциальные реле EFI-4 В, В+ (К)

 Номинальный ток утечки **0,03-0,3А** Номинальный ток **25-63 А** Тип **В, В+ (К)**

4-полюсные EFI-4 тип В, В+ (10kA). Характеристика - К

I_N (А)	$I_{\Delta N}$ (А)	Тип	Код В	Тип	Код В+	Вес (г)	Упаковка (шт.)
25	0,03	EFI-4 25/0,03-В (К)	2062652	EFI-4 25/0,03-В+ (К)	2062657	340	1/27
40	0,03	EFI-4 40/0,03-В (К)	2062653	EFI-4 40/0,03-В+ (К)	2062658	340	1/27
63	0,03	EFI-4 63/0,03-В (К)	2062654	EFI-4 63/0,03-В+ (К)	2062659	345	1/27
25	0,1	EFI-4 25/0,1-В (К)	2063652	EFI-4 25/0,1-В+ (К)	2063657	340	1/27
40	0,1	EFI-4 40/0,1-В (К)	2063653	EFI-4 40/0,1-В+ (К)	2063658	340	1/27
63	0,1	EFI-4 63/0,1-В (К)	2063654	EFI-4 63/0,1-В+ (К)	2063659	345	1/27
25	0,3	EFI-4 25/0,3-В (К)	2064652	EFI-4 25/0,3-В+ (К)	2064657	340	1/27
40	0,3	EFI-4 40/0,3-В (К)	2064653	EFI-4 40/0,3-В+ (К)	2064658	340	1/27
63	0,3	EFI-4 63/0,3-В (К)	2064654	EFI-4 63/0,3-В+ (К)	2064659	345	1/27



Дифференциальные реле EFI-4 В, В+ (S)

 Номинальный ток утечки **0,1-0,3А** Номинальный ток **25-63 А** Тип **В, В+ (S)**

4-полюсные EFI-4 тип В, В+ (10kA). Характеристика - S

I_N (А)	$I_{\Delta N}$ (А)	Тип	Код В	Тип	Код В+	Вес (г)	Упаковка (шт.)
25	0,1	EFI-4 25/0,1-В (S)	2064662	EFI-4 25/0,1-В+ (S)	2063667	340	1/27
40	0,1	EFI-4 40/0,1-В (S)	2064663	EFI-4 40/0,1-В+ (S)	2063668	340	1/27
63	0,1	EFI-4 63/0,1-В (S)	2064664	EFI-4 63/0,1-В+ (S)	2063669	345	1/27
25	0,3	EFI-4 25/0,3-В (S)	2064642	EFI-4 25/0,3-В+ (S)	2064667	340	1/27
40	0,3	EFI-4 40/0,3-В (S)	2064643	EFI-4 40/0,3-В+ (S)	2064668	340	1/27
63	0,3	EFI-4 63/0,3-В (S)	2064644	EFI-4 63/0,3-В+ (S)	2064669	345	1/27

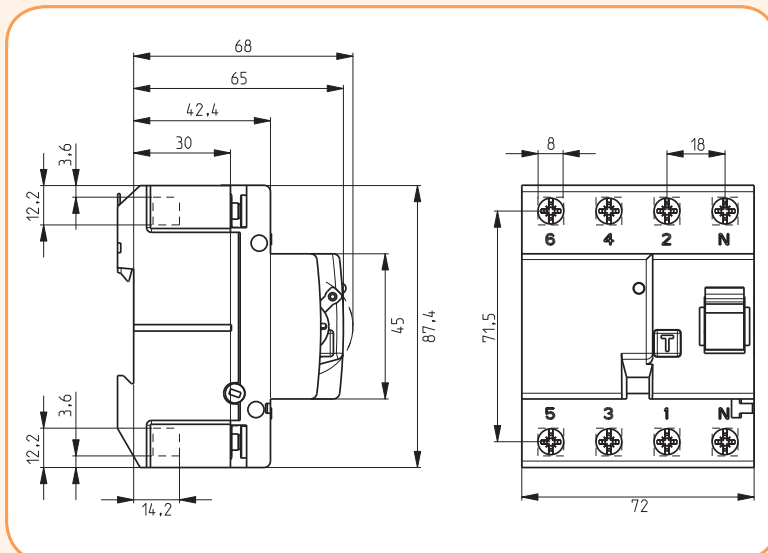

EFI B

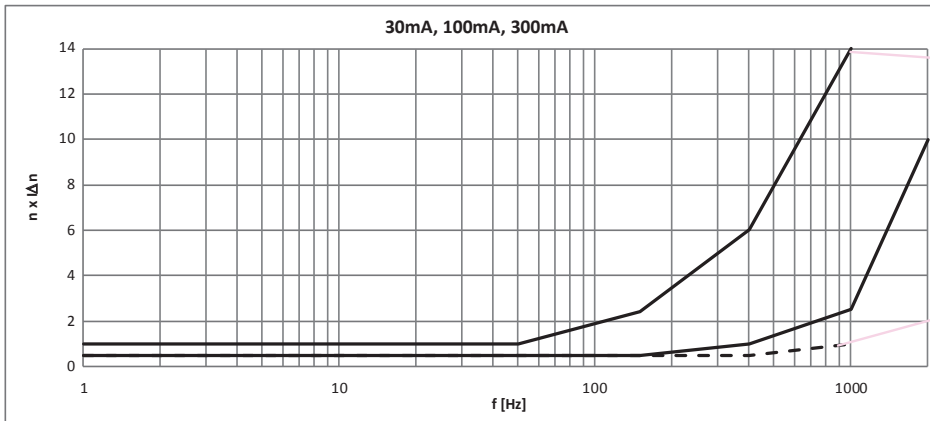

Верхний лимит согласно IEC/EN 62423

Нижний лимит согласно IEC/EN 62423

EFI B+

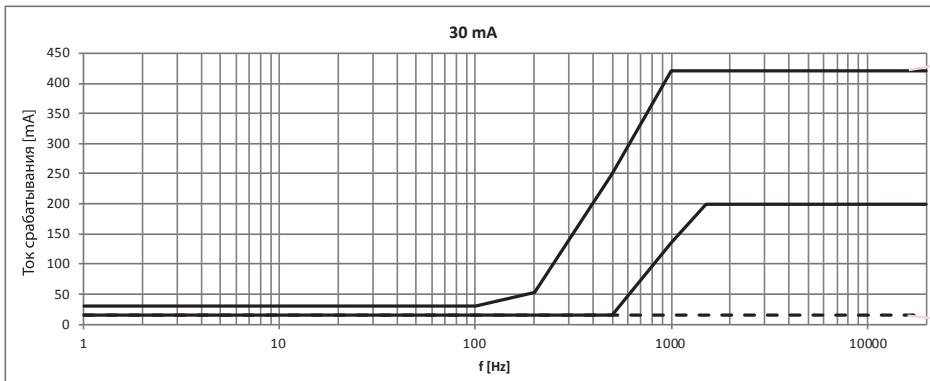

Верхний лимит согласно VDE 0664-400

Нижний лимит согласно VDE 0664-400

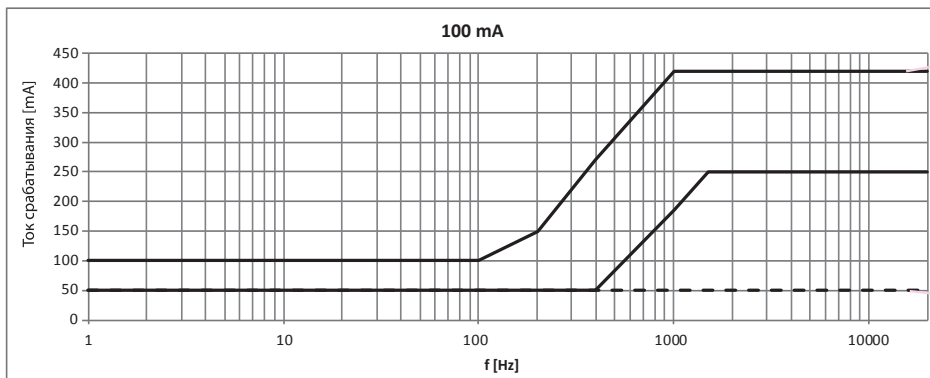

Верхний лимит согласно VDE 0664-400

Нижний лимит согласно VDE 0664-400

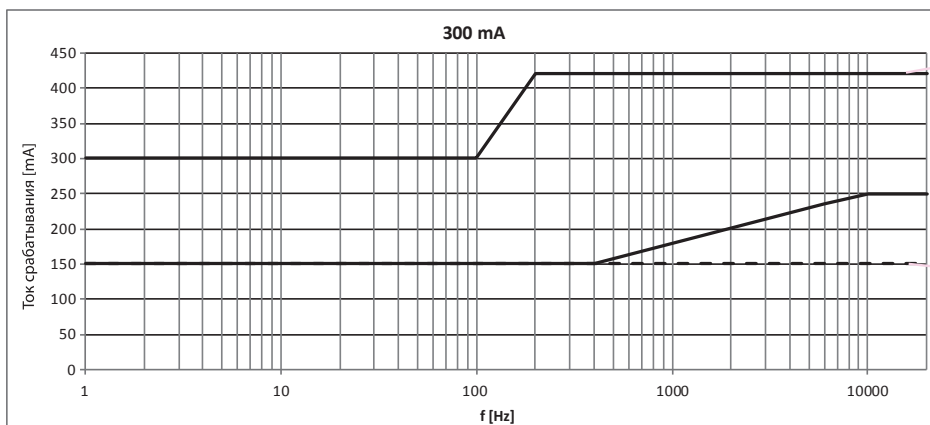

Верхний лимит согласно VDE 0664-400

Нижний лимит согласно VDE 0664-400

Дополнительные аксессуары для EFI (16-80A)

Блок контактов PS EFI для дифференциальных реле EFI (16-80A)

Описание:

- Блок контактов PS EFI монтируется с правой стороны дифференциального реле EFI (16-80A).
- Применяется для дистанционной сигнализации состояния контактной группы дифференциального реле EFI (16-80A).

Технические характеристики:

Номинальный ток I_N	AC12 6A 230V/DC12 1A 110V
Сечение подключаемых проводников	0,75-1,5 мм ²
Ширина модуля	9 мм

Блок контактов PS EFI для дифференциальных реле EFI (16-80A)

Тип	Контакты	Код	Вес (г)	Упаковка (шт.)
PS EFI - MD	NO + NC	2069001	50	1/12
PS EFI - 2M	2 x NC	2069002	50	1/12
PS EFI - 2D	2 x NO	2069003	50	1/12

NO - нормально открытый контакт

NC - нормально закрытый контакт

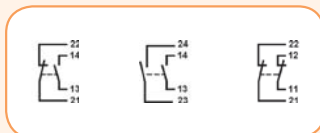

NO + NC

NO + NO

NC + NC

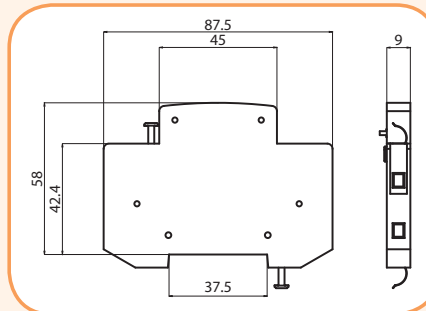

Независимый расцепитель DA EFI для дифференциальных реле EFI (16-80A)

Независимый расцепитель DA EFI для дифференциальных реле EFI (16-80A)

Тип	Для	Код	Вес (г)	Упаковка (шт.)
DA EFI	EFI-2/EFI-4	2069004	45	1/12



Пломбировочная панель для дифференциальных реле EFI (16-80A)

Тип	Для	Код	Вес (г)	Упаковка (шт.)
Пломбировочная панель EFI - 2	EFI-2	2069011	2	2
Пломбировочная панель EFI - 4	EFI-4	2069012	3	2

